

## **Содержание**

<b>О холдинге</b>	<b>2</b>
<b>Смесители для кухни</b>	<b>12</b>
<b>Смесители для ванной</b>	<b>19</b>
<b>Душевые системы</b>	<b>31</b>

## **Коллекции**

Salvador	<b>33</b>
Pablo	<b>34</b>
Botticelli	<b>35</b>
Vincent	<b>36</b>
Degas	<b>37</b>
Chagall	<b>38</b>
Caravaggio	<b>39</b>
Renoir	<b>40</b>
Matisse	<b>41</b>
Rembrandt	<b>42</b>
Michelangelo	<b>43</b>
Delacroix	<b>44</b>
Gustav	<b>45</b>
Frida	<b>46</b>

История торгово-производственного объединения **Forте Holding** началась в 2006 году. За 18 лет присутствия на рынке проделан успешный путь от небольшой торговой организации до одного из ведущих игроков с лидирующими позициями в сегментах отопления, водоснабжения и кондиционирования. На данный момент структура Холдинга включает в себя торговые, промышленные, складские и иные активы, образуя мощный кластер на юге России.

# FORTE Holding

Управляющая компания



## Торговые компании



### FORTE engineering

Алюминиевые, биметаллические, стальные панельные радиаторы и комплектующие к ним

### FORTE home

Отопительное, водонагревательное, насосное и сантехническое оборудование

### FORTE klima

Климатическое оборудование и бытовая техника

### FORTE tools

Инструмент и садовая техника

## Производственный кластер



### FORTE prom

Производство алюминиевых и биметаллических радиаторов отопления

### FORTE prom steel

Производство стальных панельных радиаторов

### FORTE metals

Предприятие по вторичной переработке алюминия

### FORTE tpr

Производство труб, пластмассовых деталей и ниппелей

## Сервисные активы



### FORTE business center

Бизнес-центр класса А

### FORTE logistics

Складской и логистический центр

### FORTE auto

Транспортная компания

### FORTE security

Частное охранное предприятие

## Спорт



### FORTE football club

Профессиональный футбольный клуб

### FORTE football academy

Детская футбольная академия

### FORTE arena

Футбольный стадион

## Бренд портфолио



**oasis**

making  
**oasis**  
everywhere

**HALSEN**

**ALECORD**

**ZERTEN**

 **akvilon**

## FORTE HOLDING В ЦИФРАХ

18

В 2024 году исполнилось **18 лет** со дня основания компании. За это время компания показала успешный рост как в количественном, так и в качественном выражении. Развитие в любых условиях – ключевая основа нашей ДНК.

3000

Всё, чего мы достигли, – это результат работы команды. Сегодня численность сотрудников Форте Холдинга достигает свыше **3000 человек**. Можно однозначно сказать, что коллектив компании – это ее главная ценность, актив и энергия для дальнейшего роста.

4

На данный момент производственные активы компании представлены **4 заводами** на территории г. Волгограда. Ежегодно Холдинг реализует масштабные инвест-проекты, направленные на структурные преобразования и модернизацию производства.

9000

Нас выбирают **более 9000 партнеров** по всей России и в странах СНГ. Дилерская сеть представлена как розничными торговыми точками, так и крупными федеральными сетями. Мы постоянно увеличиваем нашу географию присутствия, чтобы продукция и услуги Холдинга были доступны каждому.

6

В продуктовый портфель Холдинга входят **6 собственных торговых марок**, занимающих на рынке прочные позиции в различных ценовых категориях: Oasis, making Oasis everywhere, Halsen, Alecord, Akvilon, Zerten.

10 000 000

Именно на сумму в **10 000 000 рублей** застрахован каждый наш радиатор, водонагреватель или газовый котел. Мы уверены в каждой единице нашей продукции и готовы вселять уверенность в каждого покупателя.

С целью диверсификации активов и повышения эффективности проектов компания расширяет привычные горизонты и открывает новые направления деятельности. Так, в настоящий момент в структуру Холдинга входят **13 компаний**, представляющих сферу продаж, производства и услуг.

13

Общая площадь земель, находящихся в собственности Холдинга, составляет **более 50 гектар**. Такая цифра обусловлена постоянно расширяющимися производственными мощностями и нарастающим объемом товарооборота.

50

Общая площадь производственных помещений трёх заводов Холдинга достигает отметки в **35 500 квадратных метров**. Такая большая площадь была получена в процессе планомерного развития и наращивания производительности.

35 500

Только за 2023 год торговыми компаниями Холдинга был импортирован колоссальный объем товара, составивший порядка **3600 штук 40-футовых контейнеров**.

3600

Совокупный процент брака по всему ассортименту торговых компаний Холдинга составляет **менее 1 процента**, что является неоспоримым доказательством высокого качества нашей продукции и результатом строгого контроля производства на каждом этапе.

1

У нас заключены договоры с **более чем 1200 сервисными центрами** на ремонт и обслуживание продукции Холдинга, что гарантирует нашим клиентам оперативную помощь в решении любых вопросов с конечными потребителями.

1200

### FORTE бизнес-центр

«Бизнес-центр Форте» – бизнес-центр класса «А» в самом центре города Ростова-на-Дону общей площадью 11 000 м<sup>2</sup>. БЦ Форте обладает всей инфраструктурой, необходимой для комфортной работы, высочайшими стандартами обслуживания и администрирования. Неоспоримое преимущество бизнес-центра – местоположение, которое определило удобство подъезда и паркинга. Для организации комфортного ведения бизнеса предусмотрен гибкий подход к планированию офисного пространства. Конструктивное решение бизнес-центра позволяет моделировать различные варианты современных офисных форм – от больших открытых планировок до секционных офисов и различных комбинаций пространственных решений.



КРУГЛОСУТОЧНАЯ ОХРАНА  
И ВЫСОКАЯ  
СИСТЕМА БЕЗОПАСНОСТИ



СОВРЕМЕННЫЕ  
ИНЖЕНЕРНЫЕ  
СИСТЕМЫ



РАЗВИТАЯ  
ВНУТРЕННЯЯ  
ИНФРАСТРУКТУРА

### FORTE logistics

«Форте Лоджистикс ГмбХ» – удобный складской и логистический комплекс площадью свыше 150 000 м<sup>2</sup>, расположенный на собственном участке земли в 43 га. Основное направление деятельности компании – оказание полного комплекса складских услуг: от разгрузки и приёмки товара до комплектования заказа, упаковки и погрузки. Кроме того, Форте Лоджистикс предлагает услуги по обработке и ответственному хранению грузов различного рода. Универсальность склада одинаково подходит для обработки поштучных и паллетных товаров. Расположение логистического центра отличается практичностью и функциональностью, удобный подъезд с федеральной трассы существенно расширяет возможности наших клиентов и партнеров. Рабочие площади склада оснащены всем необходимым для комфортной работы, включая оборудование и просторные парковочные места для крупногабаритного грузового транспорта.



БЫСТРАЯ  
РАЗГРУЗКА/ПОГРУЗКА



БЕЗОПАСНОЕ ХРАНЕНИЕ  
ОБЕСПЕЧИВАЕТСЯ  
СОБСТВЕННЫМ  
ОХРАННЫМ ПРЕДПРИЯТИЕМ



СОБСТВЕННЫЙ ПАРК  
ТЕХНИКИ И СКЛАДСКОГО  
ОБОРУДОВАНИЯ

### FORTE auto

«Форте Авто ГмбХ» – транспортная компания по доставке груза до клиентов Холдинга собственным автотранспортом, основанная в 2019 году. Основное направление деятельности ООО «Форте Авто ГмбХ» – грузовые перевозки от 5 до 20 тонн. В настоящий момент автопарк компании представлен собственными транспортными средствами, среди которых Mercedes-Benz Actros с тентованными прицепами, а также ISUZU с изотермическими фургонами. В 2023 году были приобретены 8 тягачей KAMAZ NEO 2 с прицепами - контейнеровозами, 2024-5 седельных тягачей SITRAK C7H. В планах развития компании на ближайший год – дальнейшее расширение автопарка автомобилями различной грузоподъемности, а также разработка новых логистических маршрутов.



СОБЛЮДЕНИЕ  
НЕОБХОДИМОГО  
ТЕМПЕРАТУРНОГО РЕЖИМА



ОТСЛЕЖИВАНИЕ  
МЕСТОПОЛОЖЕНИЯ  
АВТОМОБИЛЯ В РЕЖИМЕ  
РЕАЛЬНОГО ВРЕМЕНИ



АБСОЛЮТНО НОВЫЕ  
СОВРЕМЕННЫЕ  
АВТОМОБИЛИ

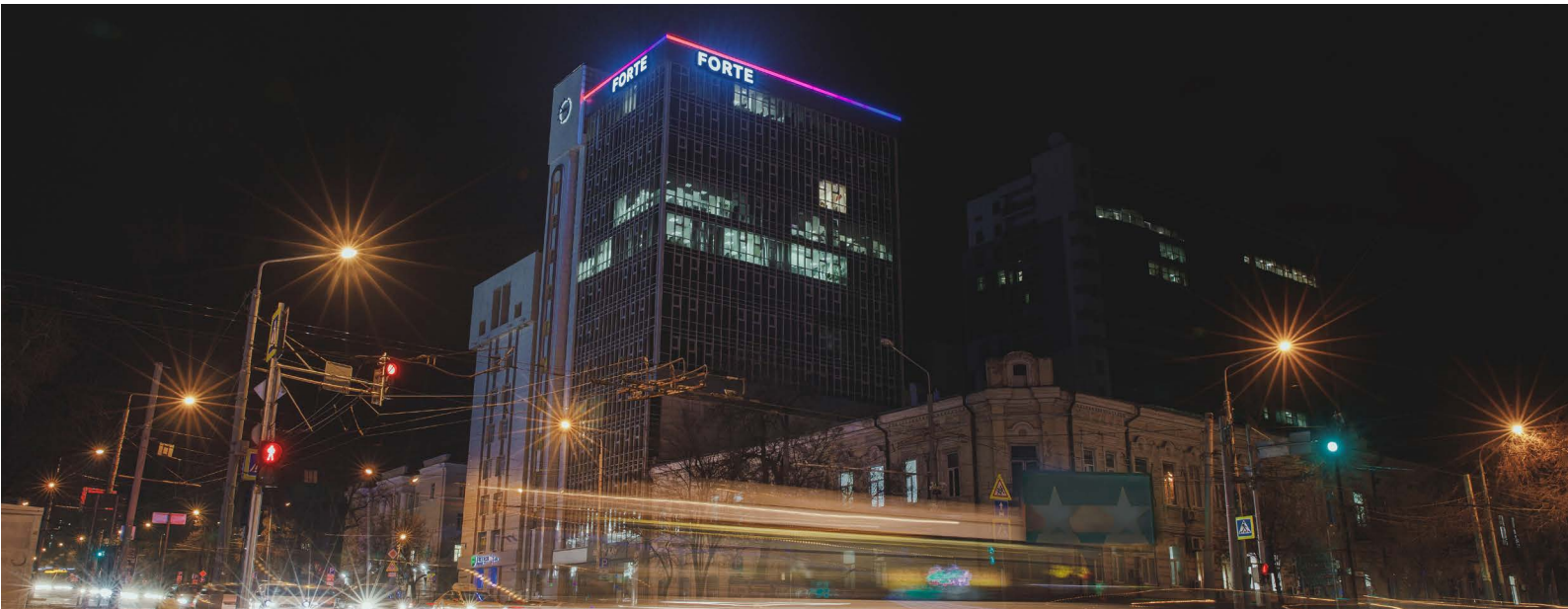

### FORTE prom

«Форте Пром ГмбХ» – отечественное предприятие по производству алюминиевых и биметаллических радиаторов отопления полного цикла. Начав выпуск продукции в 2012 году, «Форте Пром ГмбХ» в настоящее время является одним из крупнейших предприятий по производству радиаторов в России, ежегодно расширяя производственный потенциал и наращивая объемы выпуска готовой продукции. После реализации инвестиционных проектов и ввода в эксплуатацию нового цеха совокупная мощность производства достигла отметки в 18 000 000 секций радиаторов в год.



ПРОИЗВОДСТВО  
РАДИАТОРОВ  
ПОД СОБСТВЕННОЙ  
ТОРГОВОЙ МАРКОЙ  
ПАРТНЕРА



МЕЖДУНАРОДНАЯ СИСТЕМА  
МЕНЕДЖМЕНТА  
КАЧЕСТВА ISO 9001:2015

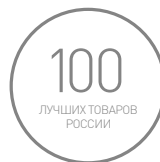

НАШИ ПРОДУКТЫ  
ОТМЕЧЕНЫ

### FORTE prom steel

«Форте Пром Стил ГмбХ» – передовое профессиональное предприятие по производству стальных панельных радиаторов отопления. Обладает собственной современной производственной базой, на которой в 2020 году был запущен серийный выпуск продукции на мощностях нового завода с полностью автоматизированным процессом производства. Годовая производительность заводского комплекса превышает выпуск 1 400 000 стальных панельных радиаторов в год.

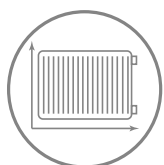

ШИРОКИЙ ВЫБОР  
ТИПОРАЗМЕРОВ



ПРОИЗВОДСТВЕННОЕ  
ПОМЕЩЕНИЕ  
ПЛОЩАДЬЮ 11 000М²



ЕВРОПЕЙСКИЕ  
ТЕХНОЛОГИИ

### FORTE metals

«Форте Металс ГмбХ» – технологичное российское предприятие по переработке вторичного алюминия, основанное в 2016 году.

Завод оснащен современным плавильным оборудованием, позволяющим выпускать порядка 50 000 тонн годового объема различных сплавов на основе алюминия. Продукция «Форте Металс ГмбХ» обеспечивает потребности в сырье завода «Форте Пром ГмбХ», а также поставляется для предприятий отечественной индустрии. Применяемые на заводе технологические процессы разработаны на основе современных достижений в области металлургии, что дает возможность получать продукт, соответствующий международным стандартам качества.



ПОСТАВКИ  
НА ЭКСПОРТ И ВНУТРИ  
СТРАНЫ



МЕЖДУНАРОДНАЯ  
СИСТЕМА МЕНЕДЖМЕНТА  
КАЧЕСТВА ISO 9001:2015

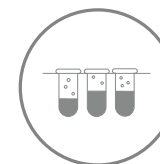

СОБСТВЕННАЯ ЛАБОРАТОРИЯ,  
АНАЛИЗИРУЮЩАЯ  
ХИМИЧЕСКИЙ СОСТАВ  
КАЖДОЙ ПАРТИИ

### FORTE tpn

«Форте ТПН ГмбХ» – отечественное предприятие, специализирующееся на производстве трубок, пластиковых комплектующих и ниппелей для радиаторов. Запуск завода состоялся в начале 2024 года. Благодаря современному оборудованию и отточенному технологическому процессу, в настоящее время «Форте ТПН ГмбХ» имеет производственные мощности для изготовления межсекционных соединительных ниппелей в количестве 30 000 000 шт. в год, стальных трубок для биметаллических радиаторов – 7 500 000 шт. в год, и пластиковых деталей для производства стальных панельных радиаторов – более 20 000 000 шт. в год.



### FORTE engineering

«Форте Инжиниринг ГмбХ» – торговая компания по продаже радиаторов отопления, комплектующих к ним и сопутствующего товара. Благодаря собственным заводам и развитой системе дистрибуции идёт планомерное расширение географии присутствия нашей продукции на отечественном и зарубежных рынках отопления.



ЛИДЕР ПО ПОСТАВКАМ  
РАДИАТОРОВ ОТОПЛЕНИЯ  
В РОССИИ



17% ДОЛИ  
ОТЕЧЕСТВЕННОГО  
РЫНКА ПРОДАЖ  
СЕКЦИОННЫХ РАДИАТОРОВ

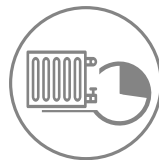

15% ДОЛИ ОТЕЧЕСТВЕННОГО  
РЫНКА ПРОДАЖ СТАЛЬНЫХ  
ПАНЕЛЬНЫХ РАДИАТОРОВ

### FORTE home

«Форте Хоум ГмбХ» – торговая компания по продаже водонагревательного, сантехнического и насосного оборудования под собственными брендами, один из крупнейших и значимых участников рынка. Начав с открытия офиса в Ростове-на-Дону, за несколько лет компании удалось создать мощную дистрибьюторскую базу по всей стране, организовать широкую сеть сервисных центров, стать надежным партнером для своих клиентов, предлагая лучшие решения в области систем тепловодоснабжения.



ЛИДЕР ПО ПРОДАЖАМ  
ГАЗОВЫХ ПРОТОЧНЫХ  
ВОДОНАГРЕВАТЕЛЕЙ В РФ



КРУПНЕЙШИЙ  
ИМПОРТЁР ЭЛЕКТРИЧЕСКИХ  
ПРОТОЧНЫХ  
ВОДОНАГРЕВАТЕЛЕЙ В РФ



ТОП-1 НА РЫНКЕ  
ЦИРКУЛЯЦИОННЫХ  
НАСОСОВ В РФ

### FORTE klima

«Форте Клима ГмбХ» – торговая компания по продаже климатического и кухонного оборудования. С момента основания в 2013 году организация демонстрирует постоянный рост продаж с положительной динамикой более 40% в год. Каждый сезон ассортимент «Форте Клима ГмбХ» активно пополняется новыми линейками крупной и мелкой бытовой техники. Благодаря гибкой ценовой политике и высокому уровню обслуживания, компания продолжает укреплять свои позиции на рынке, наращивая клиентскую базу и расширяя географию присутствия.



ТОП-5  
ПО ПОСТАВКАМ  
КЛИМАТИЧЕСКОГО  
ОБОРУДОВАНИЯ В РОССИИ



СОВРЕМЕННОЕ  
ОБОРУДОВАНИЕ  
ДЛЯ СОЗДАНИЯ КОМФОРТА



ОПТИМАЛЬНОЕ  
СООТНОШЕНИЕ  
ЦЕНЫ И КАЧЕСТВА

### FORTE tools

«Форте Тулс ГмбХ» – торговая компания по продаже электроинструментов и садовой техники. Стартовавшая в конце 2018 года и активно развивающаяся компания «Форте Тулс ГмбХ» за год успела создать внушительную клиентскую базу из более чем 4000 клиентов и продолжает наращивать свою долю на рынке электроинструментов и садового оборудования, в том числе благодаря подписанию контрактов на поставку с крупными федеральными сетями.



ЖЕСТКИЙ КОНТРОЛЬ  
КАЧЕСТВА  
НА ВСЕХ ЭТАПАХ  
ПРОИЗВОДСТВА



ВХОДИТ В ТОП-3  
КРУПНЕЙШИХ ИМПОРТЕРОВ  
БЕНЗИНОВЫХ МОТОКОС\*



ВХОДИТ В ТОП-4  
КРУПНЕЙШИХ ИМПОРТЕРОВ  
ПО СЕТЕВЫМ ДРЕЛЯМ\*

\*СОГЛАСНО ОТЧЕТУ РАТПЭ ЗА 2023 Г.





### Территория покрытия:

- **80** областей и регионов по всей России
- Экспорт: Беларусь, Казахстан, Армения, Азербайджан, Таджикистан, Монголия, Узбекистан, Туркменистан
- Более **1200** авторизованных сервисных центров

### Каналы сбыта:

- Розничные и оптовые продажи
- Дистрибьюторские компании
- Федеральные и региональные торговые сети
- Интернет-магазины
- Маркетплейсы



**16 филиалов** в России и странах СНГ:

- **Ростов-на-Дону**
- Москва
- Санкт-Петербург
- Новосибирск
- Воронеж
- Пятигорск
- Екатеринбург
- Алматы, Казахстан
- Минск, Беларусь
- Симферополь
- Владивосток
- Волгоград
- Саратов
- Брянск
- Краснодар
- Иркутск

В будущем планируется дальнейшее увеличение числа филиалов по всей территории РФ.



СМЕСИТЕЛИ  
ДЛЯ КУХНИ

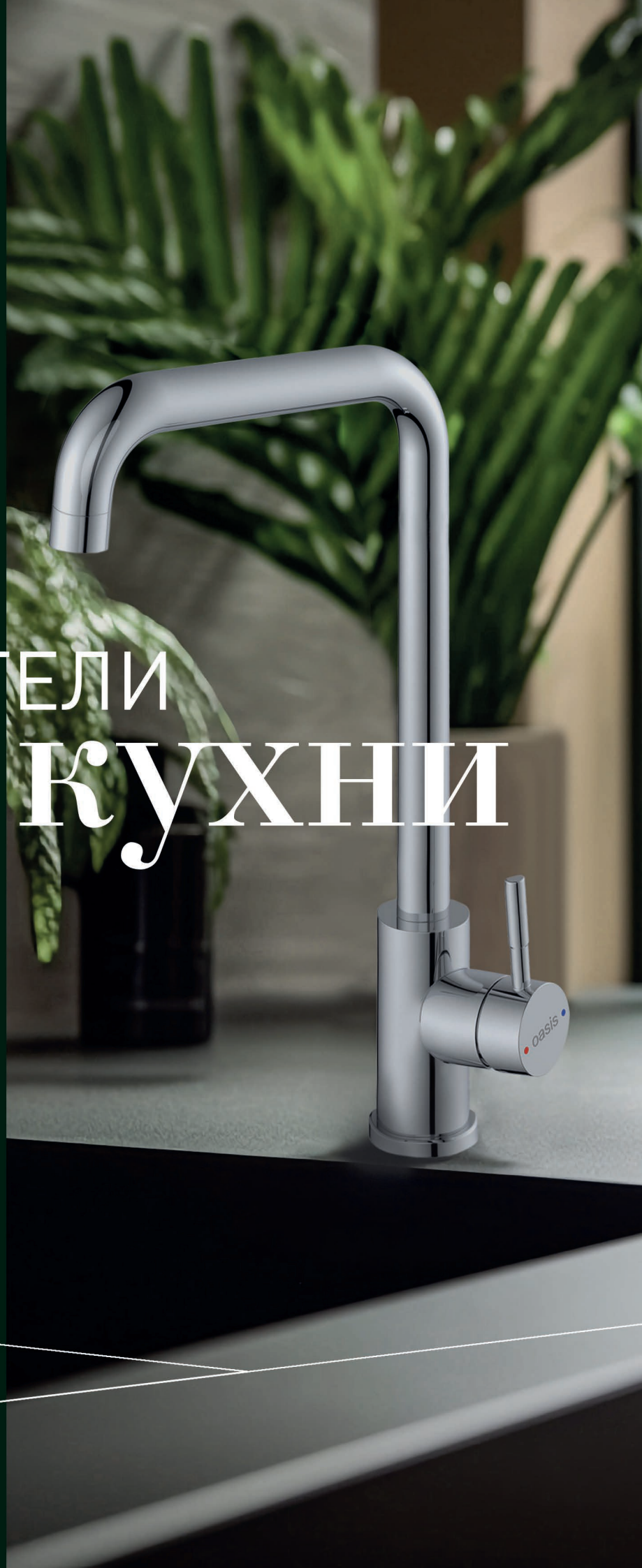



### L1001MG

Присоединительный размер	M28×1,5
Длина излива, см	14,9
Размеры изделия, см	18,3×11,4×4,4
Материал корпуса	Латунь

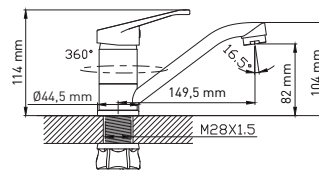

### L1003HCSH

Присоединительный размер	M8
Высота излива, см	16
Размеры изделия, см	22,2×17×13,4
Материал корпуса	Латунь

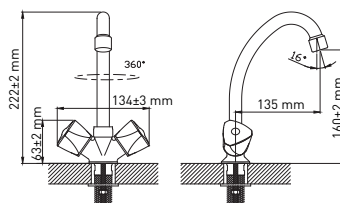

### L3001MSh

Присоединительный размер	M8
Длина излива, см	14,9
Размеры изделия, см	11,5×18,3×4,6
Материал корпуса	Латунь

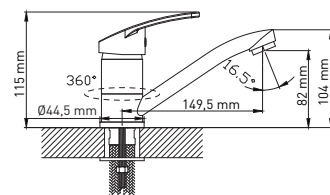

### L1004MGW

Присоединительный размер	M28×1,5
Высота излива, см	16,5
Размеры изделия, см	30×25×4,6
Материал корпуса	Латунь

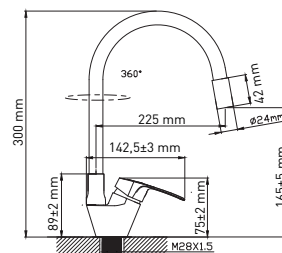



### L1005MGS

Присоединительный размер	M32×1,5
Высота излива, см	21,8
Размеры изделия, см	35,3×26,2×5
Материал корпуса	Латунь

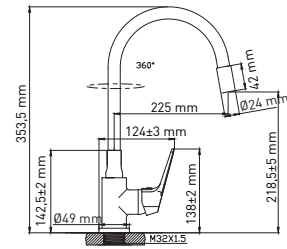

### L1006MGB

Присоединительный размер	M32×1,5
Длина излива, см	22,5
Размеры изделия, см	35,3×26,2×5
Материал корпуса	Латунь

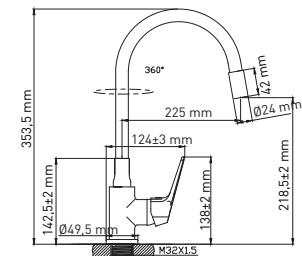

### L1007MG

Присоединительный размер	M32×1,5
Высота излива, см	25,5
Размеры изделия, см	34×23×5,3
Материал корпуса	Латунь

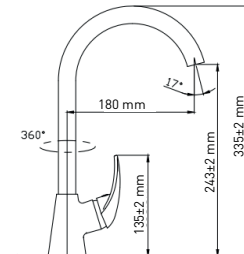

### L1008MG

Присоединительный размер	M32×1,5
Высота излива, см	24,5
Размеры изделия, см	35×23,75×5
Материал корпуса	Латунь

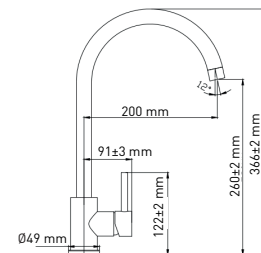



## L1009GM

Присоединительный размер	M32×1,5
Высота излива, см	25,2
Размеры изделия, см	32,1×19,5×11,3
Материал корпуса	Латунь

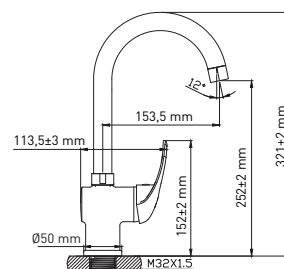

## L1010GM

Присоединительный размер	M28×1,5
Высота излива, см	19
Размеры изделия, см	23,5×25×4,6
Материал корпуса	Латунь

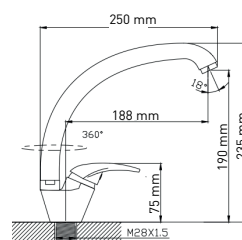

## L1012GM

Присоединительный размер	M32×1,5
Высота излива, см	24,8
Размеры изделия, см	28,3×21,1×10,1
Материал корпуса	Латунь

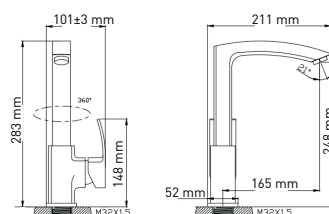

## L1013GM

Присоединительный размер	M28×1,5
Длина излива, см	14,95
Размеры изделия, см	11×18,3×5,1
Материал корпуса	Латунь

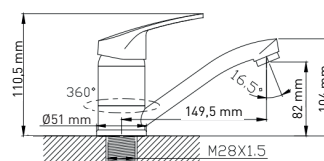



### L1000HCG

Присоединительный размер	M28x1,5
Высота излива, см	16
Размеры изделия, см	15,5×26×4
Материал корпуса	Латунь

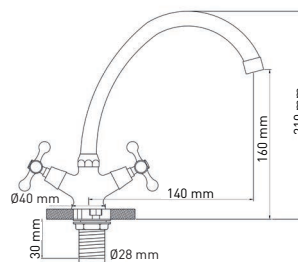

### L1002MG

Присоединительный размер	M28x1,5
Высота излива, см	19,5
Размеры изделия, см	22×27×4,1
Материал корпуса	Латунь

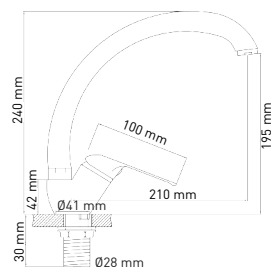

### L1011MSh

Присоединительный размер	M8
Длина излива, см	20
Размеры изделия, см	24,8×14×4,2
Материал корпуса	Латунь

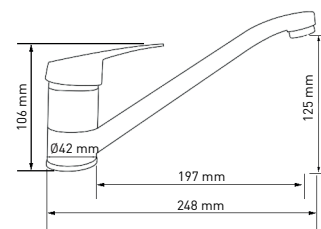

### L1014MGFB

Присоединительный размер	M32x1,5
Высота излива, см	19,8
Размеры изделия, см	42×30,5×14,8
Материал корпуса	Латунь

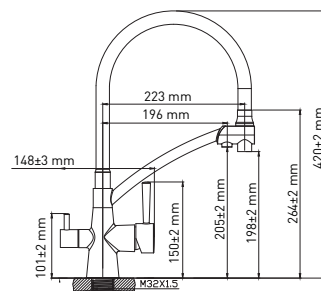





## L1002HCGLB

Присоединительный размер	M28×1,5
Высота излива, см	23,2
Размеры изделия, см	33,2×25,9×18,5
Материал корпуса	Латунь

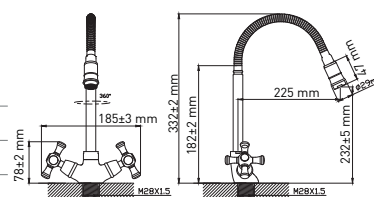

## L1003HCGLW

Присоединительный размер	M28×1,5
Высота излива, см	23,2
Размеры изделия, см	33,2×25,9×18,5
Материал корпуса	Латунь

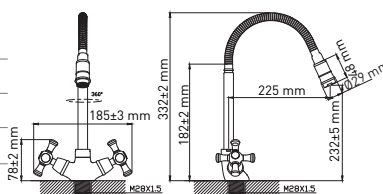

## L1006GF

Присоединительный размер	M32×1,5
Высота излива, см	29,7
Размеры изделия, см	37,1×28,5×13
Материал корпуса	Латунь

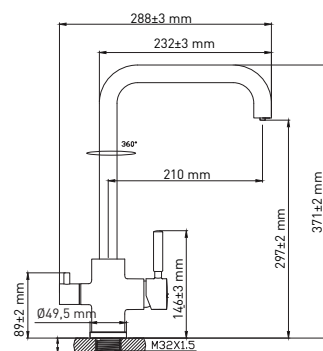

## L1007GF

Присоединительный размер	M32×1,5
Высота излива, см	30,5
Размеры изделия, см	34×31×5,2
Материал корпуса	Латунь

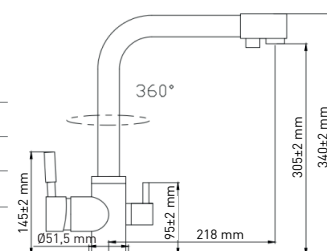



## L1008GF

Присоединительный размер	M32×1,5
Длина излива, см	24,5
Размеры изделия, см	20×28,8×5,4
Материал корпуса	Латунь

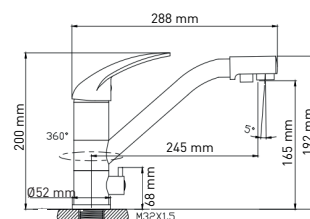

## SUS1005HCGL

Присоединительный размер	M32×1,5
Высота излива, см	28,3
Размеры изделия, см	38×26,8×5,2
Материал корпуса	Нержавеющая сталь

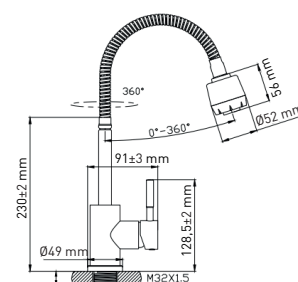

## SUS1001MG

Присоединительный размер	M32×1,5
Высота излива, см	27,4
Размеры изделия, см	36×23×4,9
Материал корпуса	Нержавеющая сталь

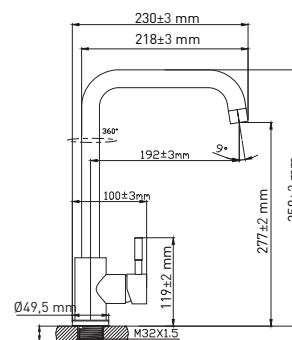

## SUS1004HCGL

Присоединительный размер	M8
Высота излива, см	29,6
Размеры изделия, см	41×25,7×5,4
Материал корпуса	Нержавеющая сталь

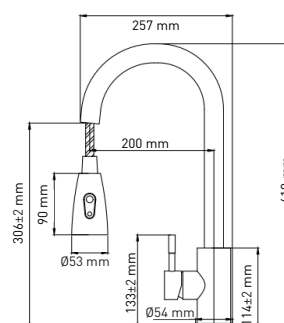



СМЕСИТЕЛИ  
ДЛЯ ВАННОЙ



## L2001M

Присоединительный размер	G1/2
Длина излива, см	32,3
Размеры изделия, см	19,7×41×22
Материал корпуса	Латунь

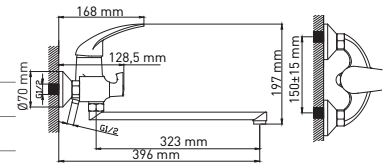

## L2002M

Присоединительный размер	G1/2
Длина излива, см	6
Размеры изделия, см	15×17×9,5
Материал корпуса	Латунь

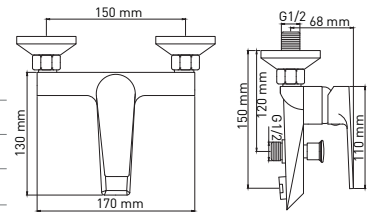

## L2006M

Присоединительный размер	G1/2
Длина излива, см	35
Размеры изделия, см	39×18×18
Материал корпуса	Латунь

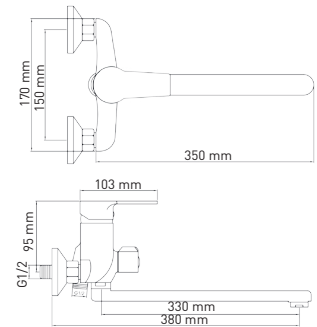

## L2005M\_Pab

Присоединительный размер	G1/2
Длина излива, см	13,4
Размеры изделия, см	9,5×14,9×21,4
Материал корпуса	Латунь

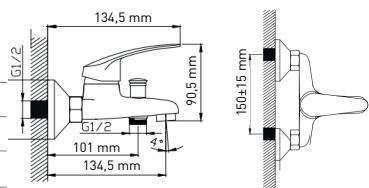



### ■ L2001HC\_Fri

Присоединительный размер	G1/2
Длина излива, см	35
Размеры изделия, см	37×17×12
Материал корпуса	Латунь

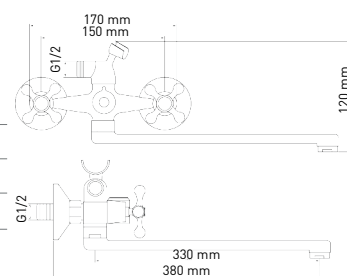

### ■ L2002HC\_Fri

Присоединительный размер	G1/2
Длина излива, см	30
Размеры изделия, см	32×17×13,5
Материал корпуса	Латунь

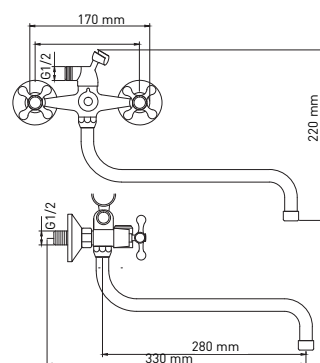

### ■ L2007MB\_Sal

Присоединительный размер	G1/2
Длина излива, см	16,5
Размеры изделия, см	10,5×18,7×21
Материал корпуса	Латунь

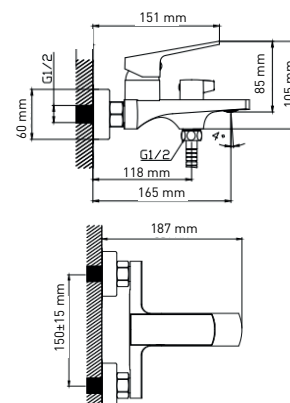

### ■ L2008MW\_Sal

Присоединительный размер	G1/2
Длина излива, см	16,5
Размеры изделия, см	10,5×18,7×21
Материал корпуса	Латунь

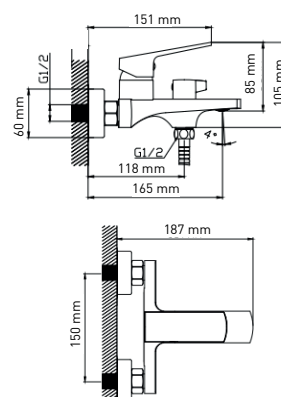



### L2009CH\_Deg

Присоединительный размер	G1/2
Длина излива, см	17,1
Размеры изделия, см	7,8×18,5×22
Материал корпуса	Латунь

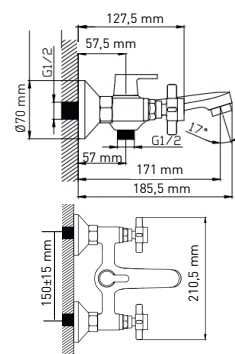

### L2010M\_Mat

Присоединительный размер	G1/2
Длина излива, см	32,3
Размеры изделия, см	16,8×39,6×22
Материал корпуса	Латунь

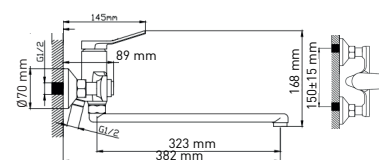

### L2011M\_Ren

Присоединительный размер	G1/2
Длина излива, см	37,9
Размеры изделия, см	16,3×39,3×22
Материал корпуса	Латунь

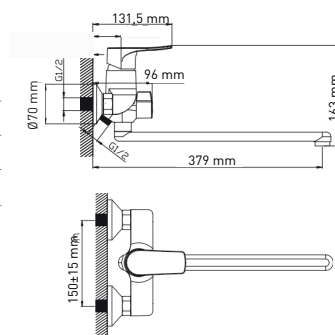

### L2012M\_Del

Присоединительный размер	G1/2
Длина излива, см	32,3
Размеры изделия, см	40,4×16,7×22
Материал корпуса	Латунь

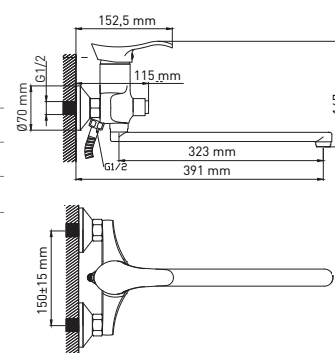



### L2013M\_Bot

Присоединительный размер	G1/2
Длина излива, см	32,3
Размеры изделия, см	17,4×40×22
Материал корпуса	Латунь

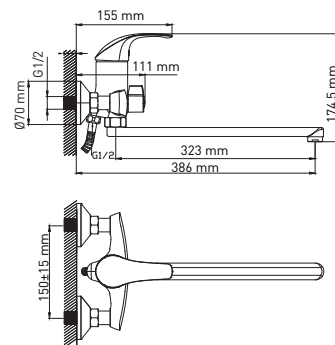

### L2000HC\_Vin

Присоединительный размер	G1/2
Длина излива, см	29,5
Размеры изделия, см	21,8×35,4×21,4
Материал корпуса	Латунь

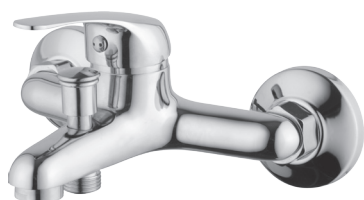
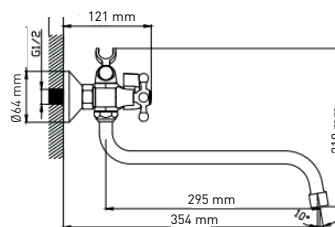

### L2002M\_Mic

Присоединительный размер	G1/2
Длина излива, см	14,5
Размеры изделия, см	13×9,5×17
Материал корпуса	Латунь

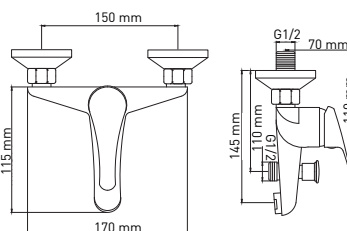

### L2003M\_Gus

Присоединительный размер	G1/2
Длина излива, см	35
Размеры изделия, см	38×15×17
Материал корпуса	Латунь

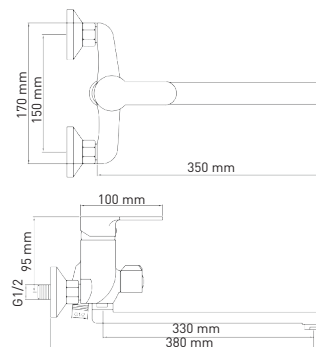

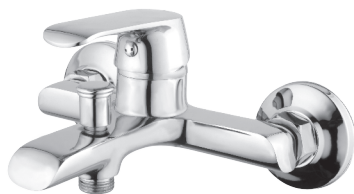

### L2004M\_Rem

Присоединительный размер	G1/2
Длина излива, см	14,5
Размеры изделия, см	14,5×9,5×17
Материал корпуса	Латунь

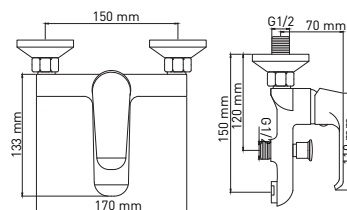

### L3000MSh\_Mic

Присоединительный размер	M6
Длина излива, см	11,6
Размеры изделия, см	12×8,5×4,2
Материал корпуса	Латунь

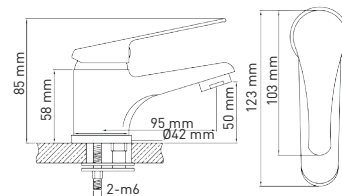

### L3006MG

Присоединительный размер	M32×1,5
Высота излива, см	25
Размеры изделия, см	30,2×20,7×5,2
Материал корпуса	Латунь

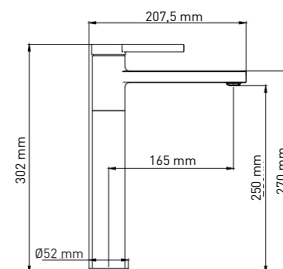

### L3013MG

Присоединительный размер	M32×1,5
Высота излива, см	8,7
Размеры изделия, см	14,5×14,25×5
Материал корпуса	Латунь

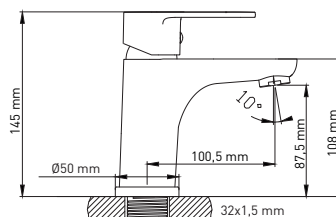





## L3002MG

Присоединительный размер	M32x1,5
Длина излива, см	10,5
Размеры изделия, см	12,5×13,3×4,2
Материал корпуса	Латунь

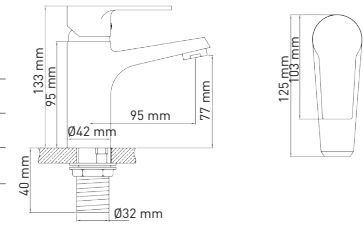

## L3005MSh\_Pab

Присоединительный размер	M6
Длина излива, см	10,1
Размеры изделия, см	10,3×14×5
Материал корпуса	Латунь

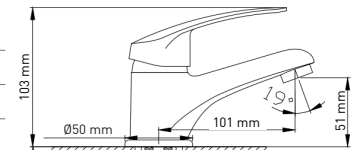

## L3014HCG\_Vin

Присоединительный размер	M32×1,5
Высота излива, см	18
Размеры изделия, см	23,5×18,55×16,5
Материал корпуса	Латунь

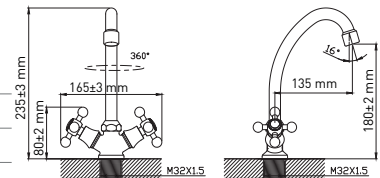

## L3015CHSh\_Deg

Присоединительный размер	M8
Высота излива, см	15,5
Размеры изделия, см	22,7×16,8×15,4
Материал корпуса	Латунь

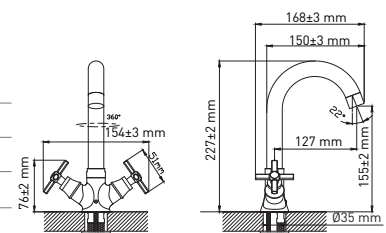



### L3016MG\_Mat

Присоединительный размер	M32×1,5
Длина излива, см	10
Размеры изделия, см	15,1×16,6×4,6
Материал корпуса	Латунь

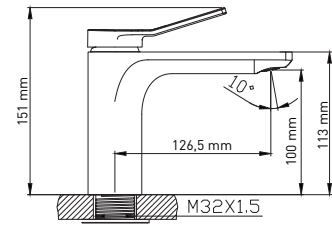

### L3017MG\_Mat

Присоединительный размер	M28×1,5
Длина излива, см	14,9
Размеры изделия, см	11,7×18,3×4,6
Материал корпуса	Латунь

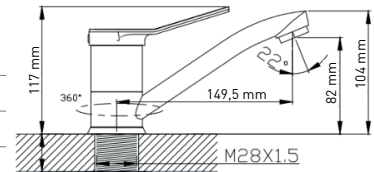

### L3018MG\_Ren

Присоединительный размер	M32×1,5
Длина излива, см	11,3
Размеры изделия, см	17,7×14,95×4,64
Материал корпуса	Латунь

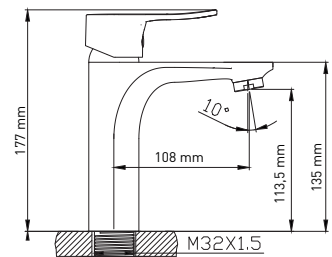

### L3019MG\_Del

Присоединительный размер	M28×1,5
Длина излива, см	14,9
Размеры изделия, см	11,1×19,8×5,1
Материал корпуса	Латунь

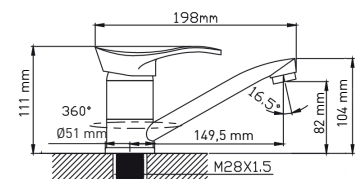



### L3009MB\_Sal

Присоединительный размер	M32×1,5
Высота излива, см	11,5
Размеры изделия, см	16,8×16,7×5,2
Материал корпуса	Латунь

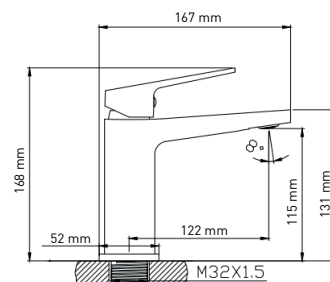

### L3010MB\_Sal

Присоединительный размер	M32×1,5
Высота излива, см	24,7
Размеры изделия, см	29,8×21×5,2
Материал корпуса	Латунь

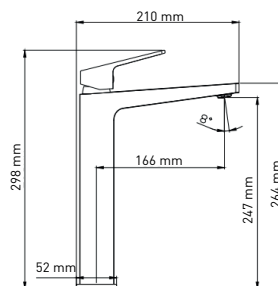

### L3011MW\_Sal

Присоединительный размер	M32×1,5
Высота излива, см	24,7
Размеры изделия, см	29,8×21×5,2
Материал корпуса	Латунь

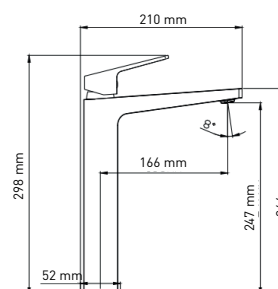

### L3012MW\_Sal

Присоединительный размер	M32×1,5
Высота излива, см	11,5
Размеры изделия, см	16,8×16,7×5,2
Материал корпуса	Латунь

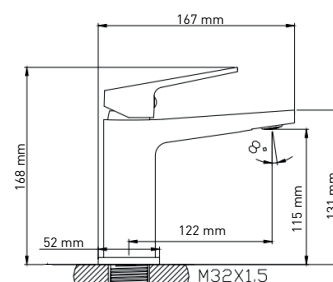



### ■ L3003HCSH\_Fri

Присоединительный размер	M8
Высота излива, см	16,5
Размеры изделия, см	16,5×22×4,5
Материал корпуса	Латунь

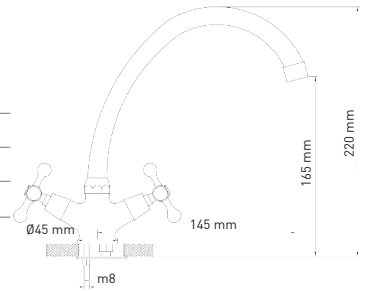

### ■ L3004MSh\_Rem

Присоединительный размер	M6
Длина излива, см	10,5
Размеры изделия, см	13×12,5×4,2
Материал корпуса	Латунь

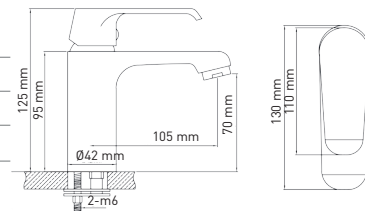

### ■ L3007MSh\_Gus

Присоединительный размер	M8
Длина излива, см	10,5
Размеры изделия, см	12,5×14×4,2
Материал корпуса	Латунь

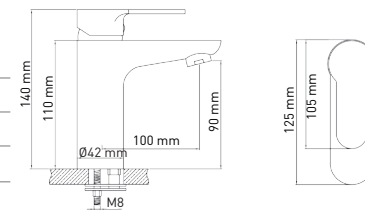

### ■ L3020MG\_Bot

Присоединительный размер	M28×1,5
Длина излива, см	14,9
Размеры изделия, см	14×18,3×5,1
Материал корпуса	Латунь

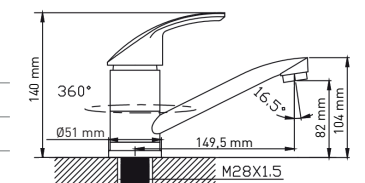



### ■ SUS3021MG\_Cha

Присоединительный размер	M32x1,5
Высота излива, см	10
Размеры изделия, см	17,6x16,15x4,9
Материал корпуса	Нержавеющая сталь

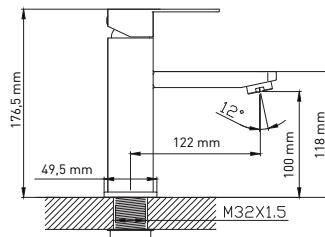

### ■ SUS3022MG\_Cha

Присоединительный размер	M32x1,5
Высота излива, см	21,5
Размеры изделия, см	32x16,15x5
Материал корпуса	Нержавеющая сталь

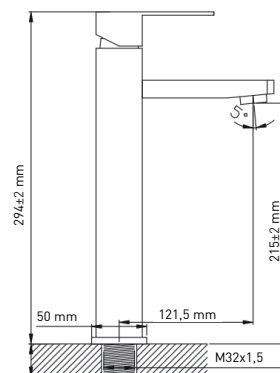

### ■ SUS3001GM\_Car

Присоединительный размер	M28x1,5
Высота излива, см	9,5
Размеры изделия, см	17,3x14,9x5,3
Материал корпуса	Нержавеющая сталь

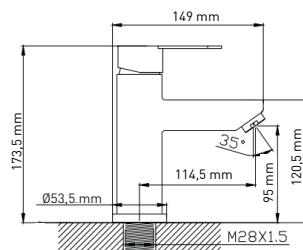

### ■ SUS2001M\_Car

Присоединительный размер	G1/2
Длина излива, см	16,2
Размеры изделия, см	11,3x17,2x21,4
Материал корпуса	Нержавеющая сталь

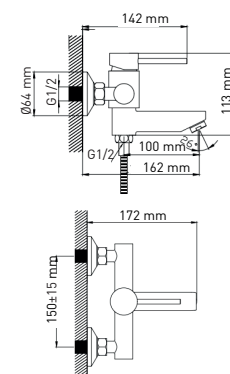



## ■ SUS2002M\_Car

Присоединительный размер	G1/2
Длина излива, см	32,3
Размеры изделия, см	15,9×41,3×21
Материал корпуса	Нержавеющая сталь

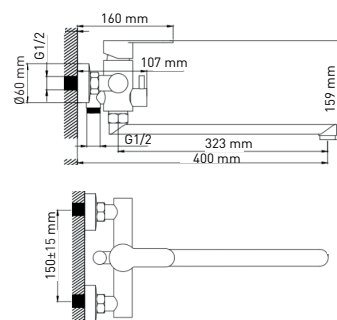



# Душевые СИСТЕМЫ



## ■ SUS2000Mst\_Car

Присоединительный размер	G1/2
Высота излива, см	134,5
Размеры изделия, см	147×41×19
Материал корпуса	Нержавеющая сталь

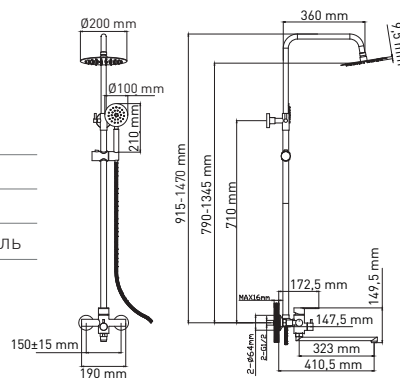

## ■ SUS2014Mst\_Cha

Присоединительный размер	G1/2
Высота излива, см	137,7
Размеры изделия, см	47×20×152,5
Материал корпуса	Нержавеющая сталь

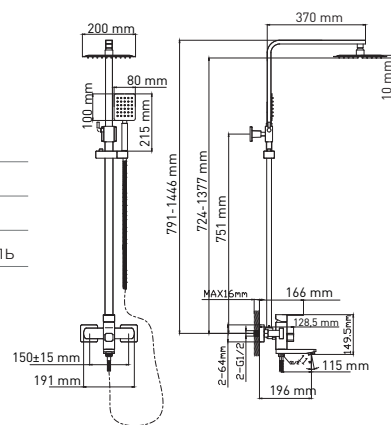





L3009MB\_Sal

# КОЛЛЕКЦИЯ *Salvador*

Наша коллекция «Сальвадор» воплощает творческую эксцентричность, предлагая смесители с уникальными формами и дизайном, которые заставляют Вас взглянуть на обычные вещи с новой, неожиданной перспективой.



L3009MB\_Sal



L3012MW\_Sal



L3010MB\_Sal



L3011MW\_Sal



L2008MW\_Sal



L2007MB\_Sal

# КОЛЛЕКЦИЯ *Pablo*



L2005M\_Pab

Смесители из коллекции «Пабло» помогут создать уникальное пространство, которое будет отражать Вашу индивидуальность и стиль.



L3005MSh\_Pab



L2005M\_Pab



# КОЛЛЕКЦИЯ *Botticelli*

Смесители из коллекции «Боттичелли» предлагают строгий дизайн, который придаст ванной комнате атмосферу благородства.



L3020MG\_Bot



L2013M\_Bot

# КОЛЛЕКЦИЯ *Vincent*

L3014HCG\_Vin

Смесители из коллекции «Винсент» превращают ванные комнаты в настоящие произведения искусства.



L3014HCG\_Vin



L2000HC\_Vin



# КОЛЛЕКЦИЯ *Degas*

Смесители из коллекции «Дега» предлагают изящный и функциональный дизайн, который придает ванной комнате атмосферу легкости и гармонии, подчеркивая красоту ежедневных моментов.



L3015CHG\_Deg



L2009CH\_Deg

# КОЛЛЕКЦИЯ *Chagall*



SUS3021MG\_Cha

SUS2014MSt\_Cha

Смесители из коллекции «Шагал» предлагают уникальные и необычные дизайны, которые придают ванной комнате атмосферу чудес и волшебства, оживляя пространство фантазии и воображения.



SUS3021MG\_Cha



SUS3022MG\_Cha



SUS2014MSt\_Cha

# КОЛЛЕКЦИЯ *Caravaggio*

SUS2000MSt\_Car

Наша коллекция «Караваджо» предлагает смесители со сдержанным, но эффектным дизайном



SUS3001GM\_Car



SUS2001M\_Car



SUS2002M\_Car



SUS2000MSt\_Car



L3018MG\_Ren

# КОЛЛЕКЦИЯ *Renoir*

Смесители из коллекции «Ренуар» придают ванной комнате атмосферу легкости и свежести, наполняя ее яркими оттенками и радостным настроением.



L3018MG\_Ren



L2011M\_Ren





L3016MG\_Mat

# КОЛЛЕКЦИЯ *Matisse*

Смесители из нашей коллекции «Матисс» придают ванной комнате безмятежность, наполняют пространство спокойствием и умиротворением.



L3016MG\_Mat



L3017MG\_Mat



L2010M\_Mat



# КОЛЛЕКЦИЯ *Rembrandt*

Смесители из нашей коллекции «Рембранд» предлагают стильные и элегантные решения для ванной комнаты, которые создают атмосферу таинственности и изысканности.



L3004MSH\_Rem

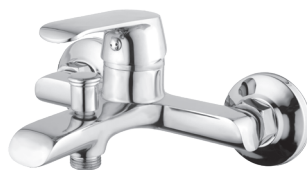

L2004M\_Rem

# КОЛЛЕКЦИЯ *Michelangelo*



L2002M\_Mic

Смесители из нашей коллекции «Микеланджело» сочетают в себе элегантность и функциональность, создавая в ванной комнате атмосферу величия и роскоши.



L3000MSH\_Mic

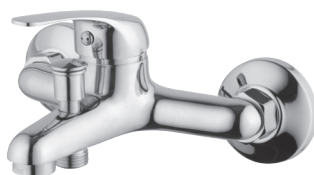

L2002M\_Mic

# КОЛЛЕКЦИЯ *Delacroix*



Смесители из коллекции «Делакруа» придают ванной комнате романтическую атмосферу, создавая пространство для вдохновения.



L3019MG\_Del



L2012M\_Del



L3007MSH\_Gus

# КОЛЛЕКЦИЯ *Gustav*

Наша коллекция «Густав» отражает простоту и элегантность, предлагая смесители с изысканным дизайном.



L3007MSH\_Gus



L2003M\_Gus



# КОЛЛЕКЦИЯ *Frida*

Наша коллекция «Фрида» предлагает смесители с классическим дизайном, позволяя каждому выразить свою индивидуальность и смелость через декор ванной комнаты.



L3003HCSH\_Fri



L2002HC\_Fri



L2001HC\_Fri